

dji AVATA 360

Instrukcja szybkiego uruchomienia

DJI RC 2

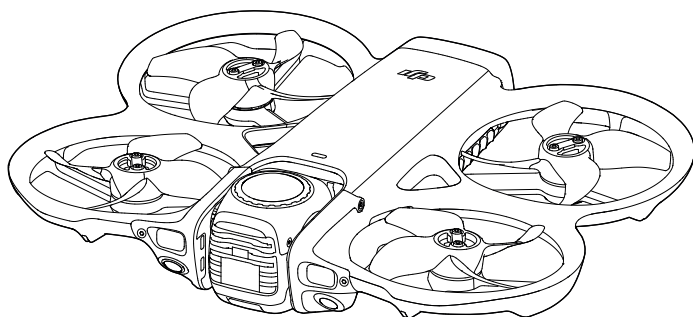

1

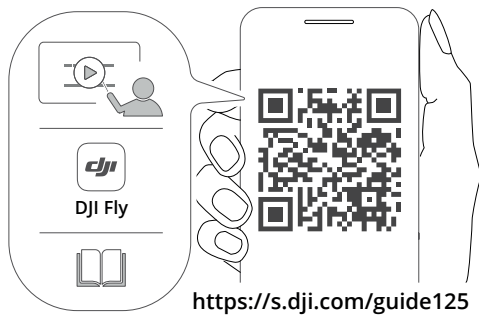

2

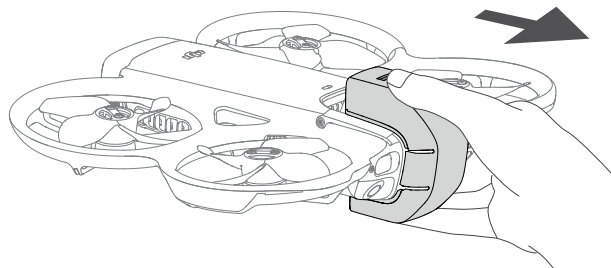

 Podczas ustawiania drona upewnij się, że gimbal jest zablokowany, a podpórki skierowane są w dół.

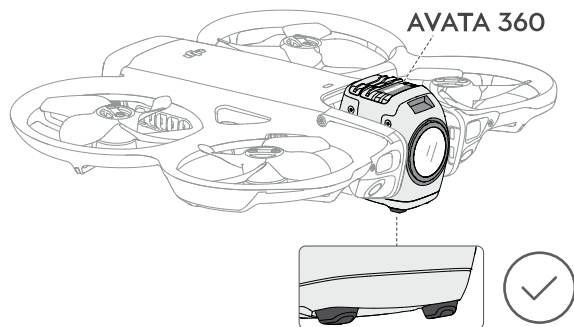

3

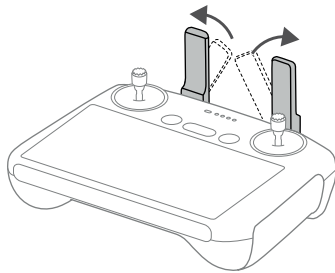
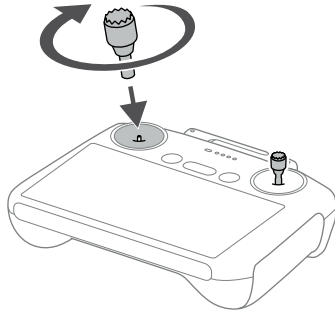
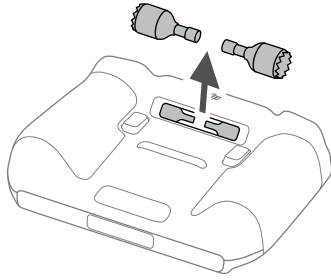

4

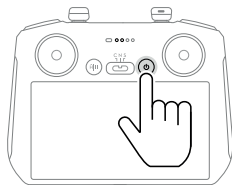
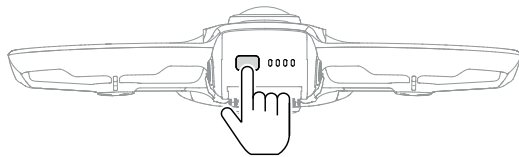

Włączanie/wyłączanie zasilania: Naciśnij, a następnie przytrzymaj.

5

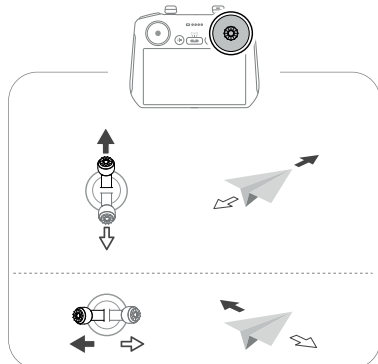
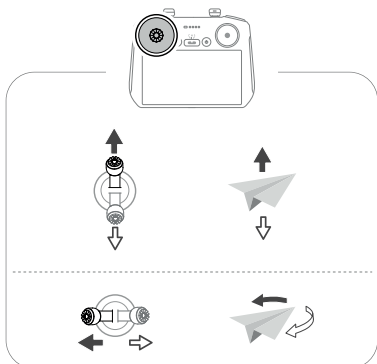
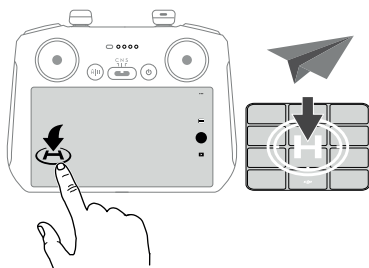
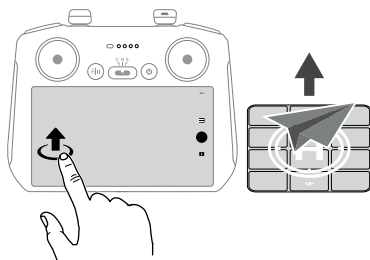

DJI Avata 360

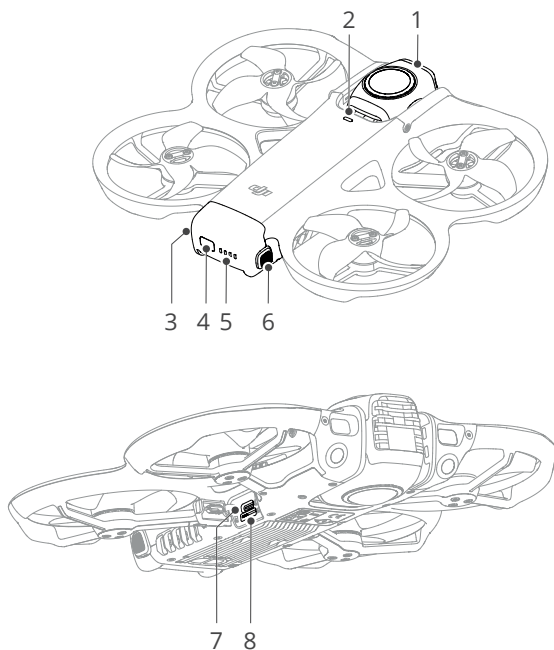

1. Gimbal i kamera
2. Wskaźnik stanu
3. Inteligentny akumulator
4. Przycisk zasilania
5. Diody LED poziomu naładowania akumulatora
6. Zatrzask akumulatora
7. Port USB-C
8. Gniazdo kart microSD

DJI RC 2

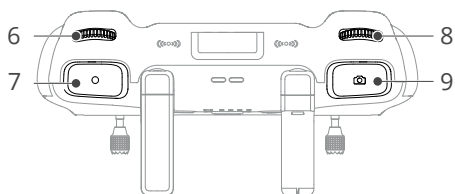
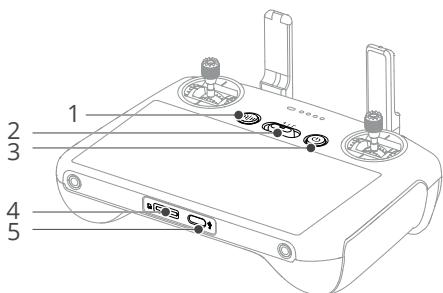

1. Przycisk wstrzymania lotu/powrotu do punktu startowego (RTH)
2. Przełącznik trybu lotu
3. Przycisk zasilania
4. Gniazdo na kartę microSD
5. Port USB-C
6. Pokrętło gimbala
7. Przycisk nagrywania
8. Pokrętło sterowania kamerą
9. Przycisk migawki

Pobierz aplikację DJI Assistant 2 i DJI Fly oraz zaktualizuj oprogramowanie sprzętowe.



Hub ładujący (opcjonalny)

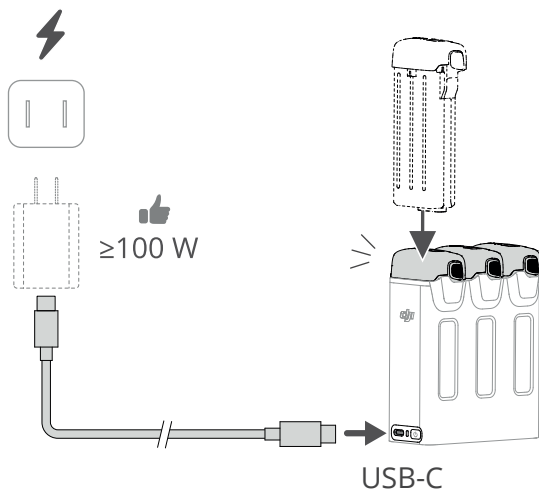

Treść niniejsza może ulec zmianie bez uprzedniego powiadomienia.
DJI i DJI AVATA są znakami towarowymi firmy DJI.
Copyright © 2025 DJI Wszelkie prawa zastrzeżone.